



Elektrisk røgeovn brugsvejledning med røggenerator

RØGEOVN: BBDST-70, BBDST-150, UWDT-70, UWDT-150

Vejledningens afsnit

- I. Sikkerhedskrav og -foranstaltninger
- II. Betingelser for anvendelse
- III. Tekniske specifikationer
- IV. Ovnens dele
- V. Sammensætning og beskrivelse af drift
- VI. Betjening af det elektroniske kontrolpanel
- VII. Montering og installering
- VIII. Første anvendelse
- IX. Vedligehold
- X. Spørgsmål og svar

Fabrikant:

ZUT BORNIAK Dawid Szurlej
ul. Aleja Niepodległości 41,
78-449 Borne Sulinowo

NIP: PL 8992343025
Tel: (+48) 94 373 00 02
E-mail: info@borniak.com
Web: www.borniak.com



Læs instruktionerne før
ovnen anvendes.



I. Sikkerhedskrav og -foranstaltninger

BEMÆRK - ELEKTRICITET

- Røgeovnen skal være tilsluttet vekselstrøm på 220-240V.
- Den interne installation skal have en 10A sikring.
- Det er påkrævet, at ovnen er forbundet til strømforsyning med jordforbindelse.
- Hvis kablet eller stikket er beskadiget, skal det udskiftes hos fabrikanten, af et specialiseret værksted eller af en autoriseret elektriker for at undgå farer.
- Før du begynder at rengøre ovnen, skal du afbryde strømforsyningen.
- Røgegeneratoren må først tilsluttes strømforsyningen, efter at den er blevet installeret i ovnen, der er indrettet til montering.
- Hvis du bruger forlængerledning, skal dens kapacitet mindst svare til ovnens nominelle belastning.
- Hvis du bruger en forlængerledning, skal du sørge for, at den har en effektiv jordforbindelse.
- Placer kabler på en sådan måde, at de ikke knuses, bliver trukket i eller snublet over af børn. Kabler må aldrig placeres i eller nær vand.
- Hvis du bruger forlængerledninger, skal de være egnede til udendørs brug og være mærket "til udendørs brug".
- Ovnens skal tilsluttes en sikret stikkontakt samt være jordforbundet $I_r < or = 30\text{mA}$.

BEMÆRK - PLACERING

- Røgeovnens strømkabler skal placeres, så at de ikke er i kontakt med varme dele af ovnen.
- Ovnens er beregnet til udendørs brug, men må ikke udsættes for nedbør eller stærke vindstød. Den optimale løsning er at placere den et overdækket, beskyttet og samtidig ventileret sted.
- Brug ikke ovnen i lukkede rum og sørg for tilstrækkelig ventilation, hvis den anvendes under tag.
- Brug ikke ovnen i nærheden af benzin eller andre brændbare væsker, gasser eller steder, hvor der kan forekomme brandfarlige dampe.
- Brug ikke ovnen tæt på brændbare genstande.
- Brug ikke ovnen, hvor den kommer i berøring med dele eller genstande fremstillet af materialer, der ikke er modstandsdygtige over for høje temperaturer.
- Det anbefales at placere en ildslukker i nærheden af ovnen. Oplysninger om den rigtige størrelse og type af ildslukker fås hos de lokale myndigheder.
- Tilslut ikke ovnen, før den er færdigmonteret.
- Flyt ikke ovnen, før du har fjernet alle bevægelige dele inde i røgeovnen og røgegeneratoren.
- Tilslut ikke ovnen til skorsten, ventilationsgitter eller andre rør, der kan forårsage tvunget træk.
- Oven bør ikke stilles op af en væg, hold mindst 5 cm afstand.

⚠ VÆR OPMÆRKSOM - TEMPERATUR

- Anvendte dele kan blive meget varme. Der er risiko for forbrændinger ved uforsigtig håndtering.
- Rør ikke varme overflader og brug egnede handsker under arbejdet.
- Børn og kæledyr må ikke opholde sig ved røgeovnen uden opsyn, da der kan være risiko for forbrændinger.
- Inden du gør ovnen ren, skal den køle af.
- Brug ikke benzin, petroleum, spiritus eller andre brændbare stoffer til rengøring af ovnen.

i FORANSTALTNINGER

- Lad ikke ovnen blive fyldt med vand (fx under rengøring eller ved at lade den stå utildækket udenfor i regnvejre).
- Røggeneratoren fungerer kun med røgeovne, der anbefales af fabrikanten.
- Brug af tilbehør, der ikke er anbefalet af fabrikanten, kan medføre personskade eller skade på ovnen. Producenten kan ikke holdes ansvarlig for dette.
- Vær forsigtig med skarpe kanter, når du monterer og demonterer ovnen.
- Brug ikke ovnen til andet end den tilsigtede anvendelse.
- Urządzenie jest przeznaczone do użytku domowego.
- Lad ikke ovnen stå tændt, når du er færdig med at røge.
- Ovnens skal holdes utilgængelig for dyr.
- Lad ikke børn anvende ovnen.
- Denne ovn er ikke beregnet til brug af personer (herunder børn) med begrænset fysisk, sensorisk eller mental kapacitet, eller utilstrækkelig viden og erfaring.
- Ovnens bør kun anvendes under omhyggeligt tilsyn



Læs venligst ovenstående bemærkninger og tips, da de vil sikre, at dit arbejde med din nye røgeovn bliver udført sikkert og behageligt.

Tak, Borniak.

II. Betingelser for anvendelse

- Røgeovnen bør ikke anvendes som en ovn (anvend ikke ved høje temperaturer i lang tid).
- Lad ikke røgeovnen være uden tilsyn.
- Overstig ikke maksimumtemperaturen.
- Anvend ikke skadede elektriske ledninger.
- Anvend ikke røgeovnen i regn, stærk blæst eller storm.
- Anvend ikke røgeovnen nær brændbare stoffer.
- Det er anbefalet ikke at være iført løs beklædning eller lade håret hænge løst.
- Flyt ikke røgeovnen mens den er i drift.
- Anvend ikke røgeovnen i lukkede lokaler.
- Placer ikke røgeovnen et sted, hvor den kan tilgås af børn eller dyr.
- Undgå forbrænding - rør ikke varme dele, det er anbefalet at bruge handsker, der beskytter mod høje temperaturer.
- Det er påkrævet at røgeovnen er forbundet til et elektrisk stik med jordforbindelse.
- Beskyt mod regn og indtrængning af vand.
- Sluk for røgeovnen ved strømforsyningen efter hvert brug.
- Gør røgeovnen grundigt ren efter hver brug.
- Dæk ikke ovnen til eller stil eller læg ikke noget på den, når den er i brug.
- Tøm skålen for aske og fedt hver 2 - 3 timer og fyld den med frisk vand.
- Ovnen skal tilsluttes en sikret stikkontakt samt være jordforbundet $I_r < or = 30\text{mA}$.
- Oven bør ikke stilles op af en væg, hold mindst 5 cm afstand.
- Når du røger meget fedtholdigt mad (og der er en risiko for at fedtet smelter), så anbefales det t stille en fedtopsamler skål under kødet, og på den måde undgå at fedtet drypper ned på fedtpladen i bunden, så stil en fedtopsamler på hylden nedersti ovnen til at opsamle afdryp.



*Hvis du har spørgsmål eller bekymringer om brugen af
Borniak produkter, opfordrer vi dig til at kontakte os.*

Vores kontaktoplysninger findes på hjemmesiden www.primonordic.com

III. Tekniske specifikationer

TEKNISKE SPECIFIKATIONER - RØGEOVN

Model/Type	UWDT-70	BBDST-70	UWDT-150	BBDST-150	GD-01, GDS-01
Nominal spænding	230V	230V	230V	230V	230V
Ydelse	615W	1115W	1515W	2015W	115W
Brændkammerets ydelse	500W	1000W	1400W	1900W	110W
Sikring	8A (1,25A)	10A (1,25A)	8A (1,25A)	10A (1,25A)	1,25 A
Kammerets kapacitet	70L	70L	150L	150L	2L
Maksimum-temperatur	120°C	150°C	120°C	150°C	-
Graden af tæthed på ovnen	IP20				

UDVENDIGE MÅL

Bredde [mm]	630	720	360
Dybde [mm]	400	520	180
Højde [mm]	1040	1220	250

KAMMERETS MÅL (INDVENDIGT)

Bredde [mm]	400	490	-
Dybde [mm]	300	420	-
Højde [mm]	580	755	-

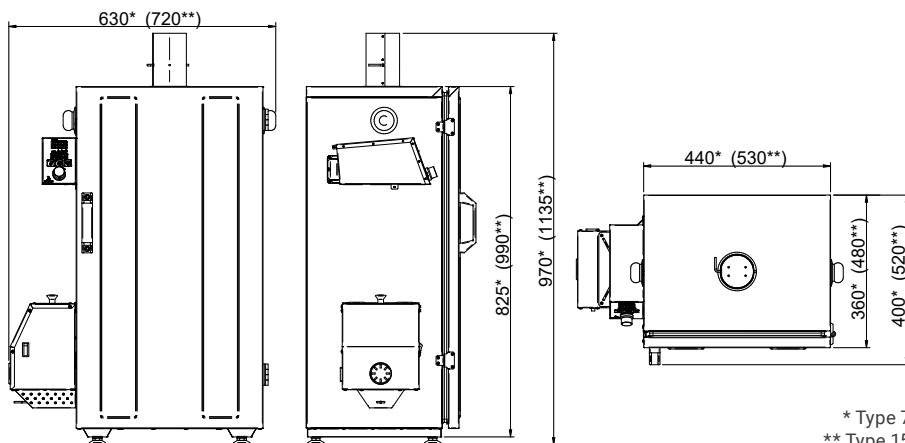

* Type 70
** Type 150

IV. Ovnens dele

RØGEOVN UWDT/BBDT:

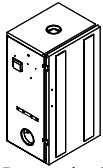

Røgeenhed

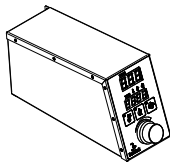

Kontrolpanel

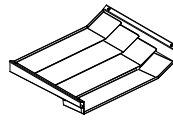

Opsamlingsbakke

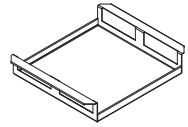

Kondenser

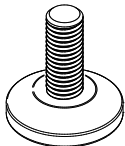

Justerbare ben
4 stk.

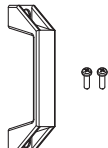

Dørhåndtag
+ skruer 2 stk.



Bærehåndtag 2 stk.

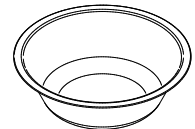

Vandskål 2 stk.

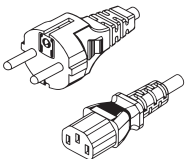

Strømkabel
EU* - C13

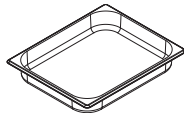

GN 1/2 bakke (kun i
BBQ- versionen)

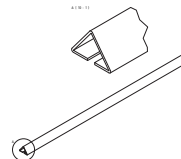

Tværstang til ophængning
af emner 3 stk.

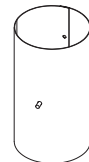

Skorsten med
luftspjæld

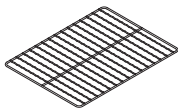

Røgerist**

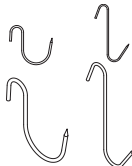

Røgekroge**

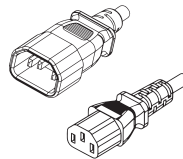

Strømkabel
C12 - C13



Træspåner 3x2L

RØGEGENERATOR GD-01/GDS-01:

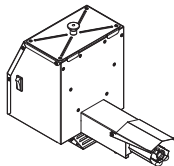

Røggenerator

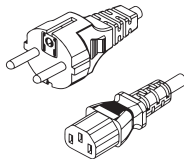

Strømkabel
EU* - C13

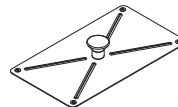

Dække til
generatoren



Træspåner 2x2L

Ovenstående er illustrative tegninger, der ikke reflekterer de faktiske mål på delene.

* stikket er afhængigt af strømforsyningen i anvendelseslandet.

** produkttype og antal afhænger af apparatet.

V. Sammensætning og beskrivelse af drift

RØGEGENERATOR

1. Låg
2. Magasin til træspåner
3. Fjederspiral og brænder TÆND knap
4. Sikring
5. Strømkabel
6. Varmelegeme/Brænder
7. Fjederspiral
8. Låse
9. Afdæknings skjold
10. Luftregulator

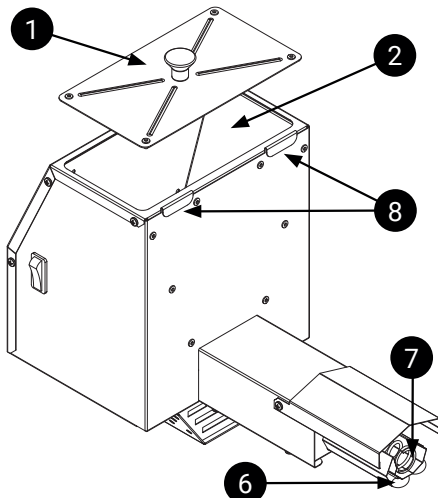

Det kræver ingen specielle færdigheder at bruge en røgeovn, og perfekt røgning opnås ofte ved minimal indblanding i processen.

Efter røgegeneratoren tændes, begynder fjederspiralen (7) at rotere, mens brænderen (6) begynder at varme op.

Fjederspiralen transporterer ensartede mængder af træspåner fra opbevaringsmagasinet (2) til brænderen, hvor de begynder at ulme. De ulmende spåner skubbes gennem hele brænderens længde (6) og falder til sidst ned i en vandfyldt beholder.

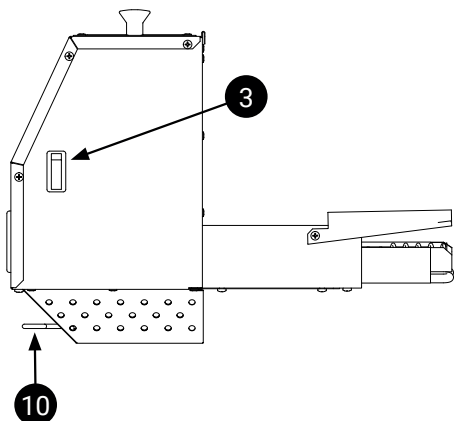
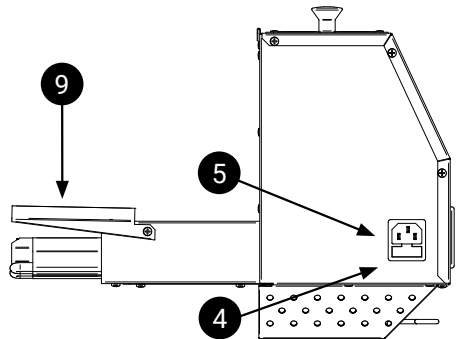

RØGEENHED

- | | |
|-------------------------------------|-------------------------------|
| 1. Skorsten med spjældventil | 6. Elektronisk PID Controller |
| 2. Bærehåndtag | 7. Varmelegeme /Brænder |
| 3. Elektronisk kontrolpanel | 8. Kondenser |
| 4. Opsamlingsbakke | 9. Justerbare ben |
| 5. Dør med magnetisk lukkemekanisme | 10. Røgegenerator |

Røgegeneratoren (10) giver langsom og jævn røgegenerering i kammeret. Skorstenen med en spjældventil (1) øverst i røgeren regulerer røgtætheden i kammeret. Et varmelegeme (7) er installeret i hovedkammeret.

Indstil den ønskede temperatur i kammeret på panelet (3). Varmelegemet tændes efter behov og opretholder den ønskede temperatur. Kondensoren (8) bruges til at beskytte det røgede kød mod dryp af kondens. Den skal rengøres efter hver brug af røgeovnen.

Opsamlingsbakken (4) beskytter varmelegemet og røgegeneratoren mod afdryp fra det røgede kød. I røgeovnen er der to skåle, der skal fyldes halvvejs op med vand. Den ene er placeret under røgegeneratoren til opsamling af afbrændt røgsmuld, den anden under åbningen i opsamlingsbakken til opsamling af afdryp fedt mv(4).

Den første skål bruges til at slukke nedfaldne træspåner, den anden bruges til at samle afdryp fra røget kød.

Omgivelsestemperatur og blæst har stor indflydelse på ovnens driftsforhold.

Ved ugunstige vejrforhold kan kammerets opvarmningstid øges. Det anbefales at bruge et uafhængigt termometer til at måle temperaturen inde i det røgede produkt. Forbruget af materialer til fremstilling af røg er lille - ca. 250 ml røgespåner i timen. En påfyldning på ca. 2 l er nok til 6 til 8 timers drift.

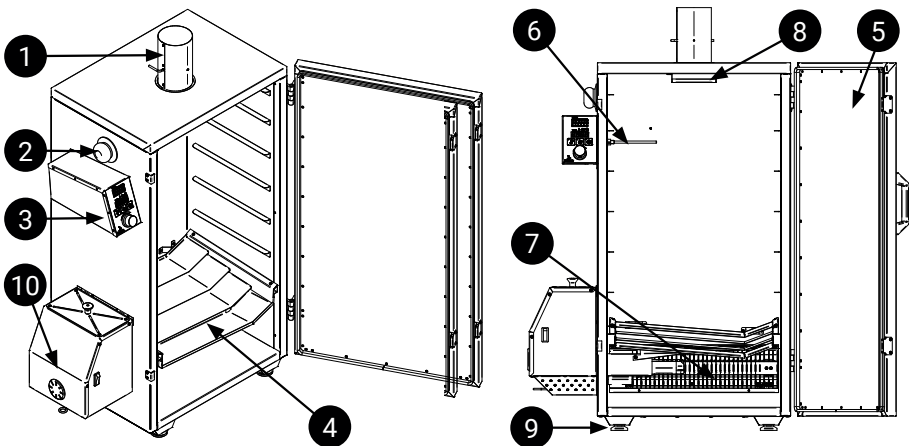

Bemærk disse ting ved brug

Når du røger meget fedtholdigt mad (og der er en risiko for at fedtet smelter), så anbefales det t stille en fedtopsamlers skål under kødet, og på den måde undgå at fedtet drypper ned på fedtpladen i bunden, så stil en fedtopsamlers på hylden nedersti ovnen til at opsamle afdryp.

VI. Betjening af det elektroniske kontrolpanel

1. Tid display
2. Funktionsknapper
3. Temperatur display
4. Display oversigt (1)
5. Knap for indstilling af temperatur
6. Strømskik til tørreblæser
7. Strømskik til røggenerator
8. Tænd/sluk kontakt 230V
9. Sikring
10. Multistik
11. Strømskik – til 230V

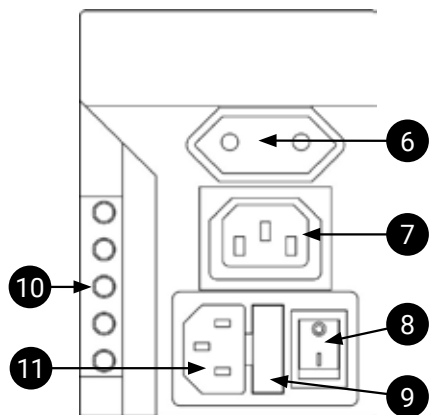
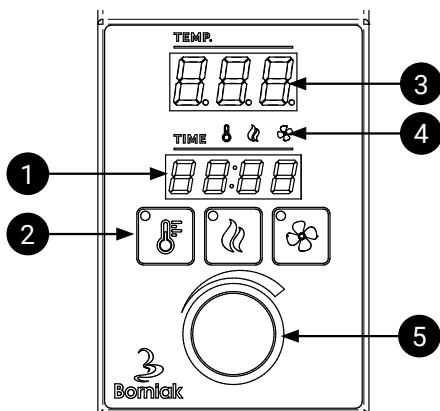



Forbindelser:

Inden tilslutning af strømkabler tilsluttes panelet til røgeovnen i overensstemmelse med instruktionerne i kapitel VII Montering og installation. Stikket (10) bruges til at forbinde panelet med røgeovnen. Tilslut tørreblæseren til stikket (6) (ekstraudstyr følger ikke med røgeovnen). Tilslut røggeneratoren til generatorens stik (7). Efter tilslutning af stikkontakten (6) [valgfri] og stikket (7), skal du tilslutte netledningen til stikkontakten (11).



Betjeningsvejledning:

Når alle kabler er tilsluttet, startes ovnen med knap (8).



Włączanie grzania:

- Uruchoom panel sterujący przyciskiem (8),
- Naciśnij (2)  na panelu sterowania. Lampka na  przycisku zapali się. Funkcja grzania jest załączona.

Opstart af røggenerator:

- Inden opstart af røggeneratoren, skal du sikre dig, at generatoren er monteret i henhold til instruksen i kapitel VII Montering og Installation.
- Tænd/sluk knappen på røggenatoren tændes som det første.
- Aktivér kontrolpanelet med knappen (8),
- Tryk på (2)  på kontrolpanelet. Lampen på  knappen vil lyse. Røggeneratoren er tændt.

Tænd for tørreblæser (valgfrit):

- Før du tænder for, skal du sikre dig, at tørreblæseren er tilsluttet røgeovnen i overensstemmelse med instruktionerne. (Husk: tørreblæseren må ikke forbindes med en røggenerator!)
 - Aktivér kontrolpanelet med knappen (8).
 - Tryk på (2)  på kontrolpanelet. Lampen på  knappen vil lyse. Tørreblæser er tændt.
- Husk: Røggeneratoren slukker, når tørreblæseren tændes.

Indstil ønsket temperatur:

- Tryk på knappen
- Indstil den ønskede temperatur
- Tryk på knappen for at gemme

Når den ønskede temperatur er opnået, vil ovnen afgive en lyd

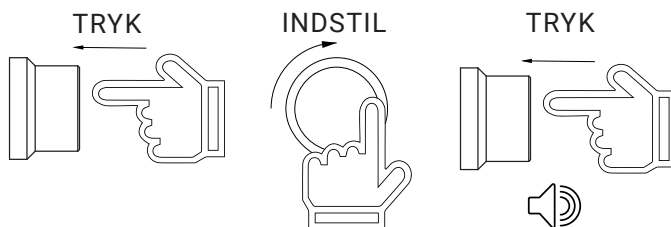

Beskrivelse af funktionsknapper:



Tryk – tænder eller slukker for varmelegemet

Tryk i ca. 2 sek. - timerfunktion

Dioden lyser – ovnen varmer

Dioden blinker – Ovnen køre med en timerfunktion



Tryk – Tænd/sluk for røggenerator

Tryk i ca. 2 sek. – timerindstilling

Dioden lyser – røggeneratoren er tændt

Dioden blinker – Røggeneratoren køre med timerfunktion



Tryk – tænder/slukker for tørreblæser

Tryk i ca. 2 sek. – timerfunktion

Dioden lyder – blæseren er kører

Dioden blinker – blæseren kører med timerfunktion

Se tidsindstilling for de enkelte funktioner:

Det oplyste symbol (4) viser hvilken funktion der vises i displayet (1). Drej på knappen (5) for at skifte indstilling i den valgte funktion (4) nu vises det indstillet tid i displayet.

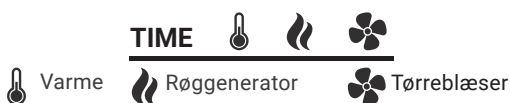

Indstilling af timer:

Tryk på knappen I 2 sek.,



eller



eller



- Nu blinker felterne (1)

Begge felter er indstilling af time.



- Drej på knappen (5) for at indstille de ønskede timer, og vælg ved at trykke på knappen

- Nu blinker felterne for indstilling af minutter, begge felter for minutter blinker



- Drej på knappen (5) for at indstille det ønskede antal minutter

Når controlleren er tændt  eller  eller  starter





timerfunktionen med at tælle ned, og dioden blinker, når nedtællingen er slut, slukker enheden.

Sluk for timer:

Følg instruktionen for indstilling af tid, og indstil tiden til 00:00 (---)

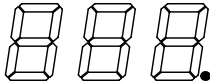
Note:

Tiden kan indstilles for hver af de 3 funktioner. Varme, Røggenerator og tørreblæser. Hvis der ikke er indstillet tid, viser displayet (1) hvor lang tid funktionen har været i drift. Den elektroniske temperaturstyring arbejder ud fra princippet, om at nå den indstillede temperatur ved cyklisk at tænde og slukke for varmelegemet i ovnen. Dette gør det muligt at opnå den ønskede konstante temperatur.

	LED prikken i nederste højre hjørne indikerer hvordan ovnen arbejder. Light's On – Varmelegemet er tændt konstant Blinking – Varmelegemet arbejder i cyklus. Light's Off – Varmelegemet er ikke tændt.
	Error: Skadet temperature probe. Sluk for enheden. Fjern 230V ledningen fra enheden. Fejlen skal rapporteres til forhandleren eller servicefirma.
	Error: Ikke registreret temperature probe. Sluk for enheden. Fjern 230V ledningen fra enheden. Kontroller forbindelsen mellem røgeenhed og panelet. Fejlen skal rapporteres til forhandleren eller servicefirma.
	Vedvarende akustisk hyletone, betyder at den fra fabrikken satte max temperatur er overskredet. Vær forsigtig og opmærksom, dette kan skyldes åben ild i ovnen! HUSK: Når der røges fisk eller kød med højt fedtindhold, er det vigtigt at have opsamlingskålen placeret, så den opfanger det afdryppet fedt.

INFORMATION

- Temperaturen i ovnen kan ikke blive lavere end udendørstemperaturen.
- Hvis man ikke bruger koldrøgningskittet, kan temperaturen stige op til 70 ° C afhængigt af model og vejrlig. Dette er fordi røggeneratoren skaber varme ved afbrænding af røgesmuldet, det skaber en naturlig temperaturstigning i ovnen.
- Når den valgte temperaturen, det er IKKE en fejl på controlleren.
- Ved høje temperaturer over 100 ° C kan det tage længere tid at nå den indstillede temperatur på grund af opbremsning af opvarmningsprocessen.

VII. Montering og installation

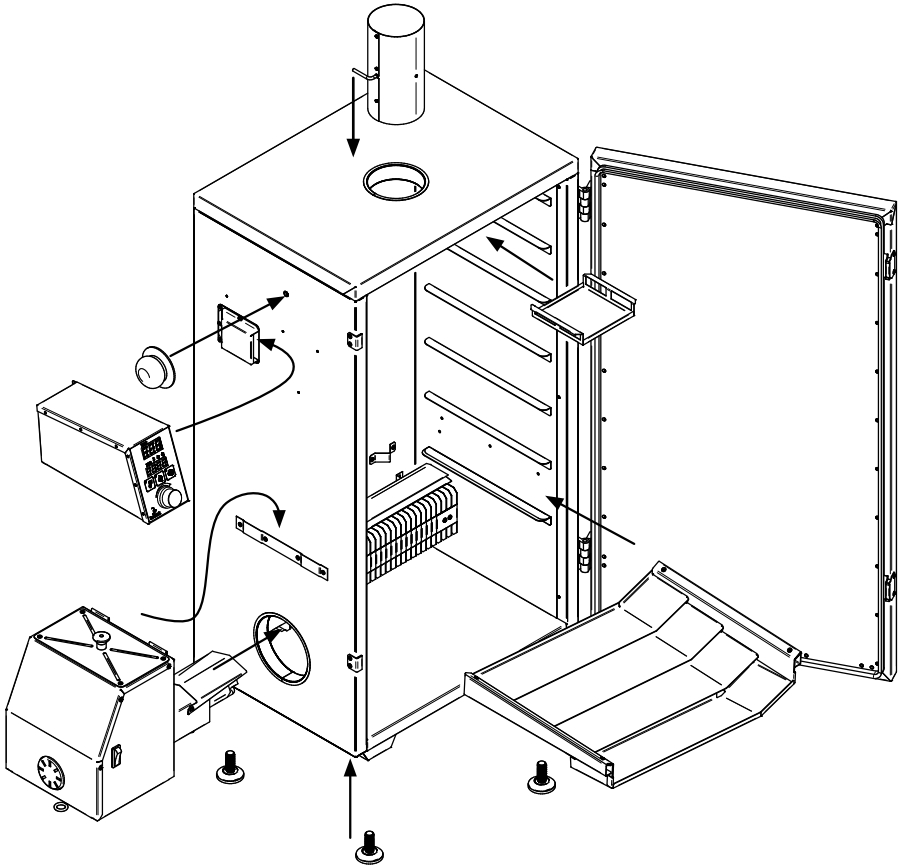

1. Fjern alt i kassen, fjern unødvendig emballage og andre elementer, der beskytter produktet og læs instruktionerne.

2. Skru de to bærehåndtag på ovnen.

3. Skru dørhåndtaget på.

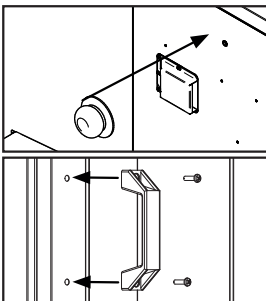

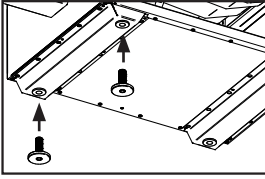

4. Stil ovnen på et egnet sted, tip røgeovnen lidt, sæt benene ind i åbningerne i bunden og juster dem, så ovnen står lige.

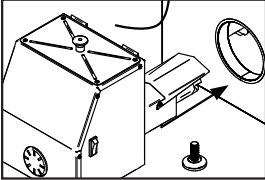

5. Installer røgegeneratoren i hullet på den venstre side af røgeovnen. Tip generatoren let for at sætte den fast på hængslerne.

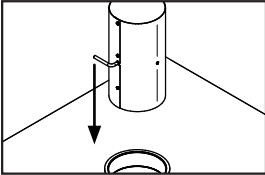

6. Installer aftrækket i hullet ovenpå røgeovnen. Vær opmærksom på at spjældventilen skal være i den korrekte position.

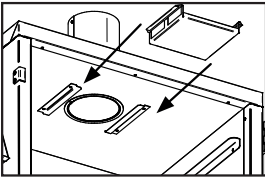

7. Installer kondensoren under aftrækket.

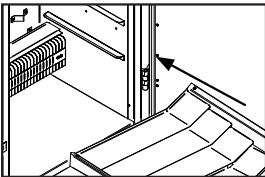

8. Installer opsamlingsbakken nederst i ovnen.

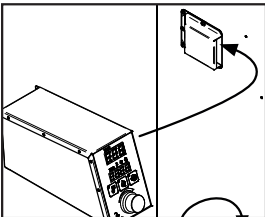

9. Monter det elektroniske kontrolpanel – se beskrivelsen på side 14.

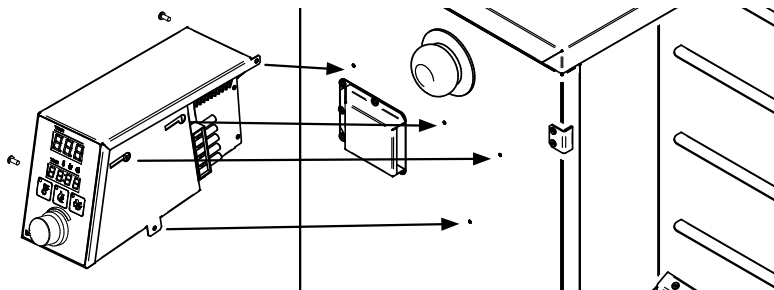

PRAWO

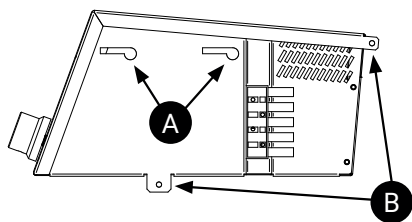

Placer det elektroniske panel på den venstre side af røgeovnen under hensyntagen til skruer, der stikker ud fra ovnens sider – de passer til de tilsvarende huller (mærket A) på panelet. Flyt det elektroniske panel til venstre, så forbindelsespunkterne på panelet og røgeovnen forbindes.

Stram til sidst skruerne der holder og låser delene sammen som angivet (mærket B).

VIII. Første anvendelse

Fyld skålene halvt med vand og placer dem under røgegeneratoren – og under åbningerne i opsamlingsbakken. Fyld magasinet med de medfølgende træspåner og åben spjældet i toppen af røgeovnen lidt. Skålene bør rengøres og fyldes med frisk vand hver 2 - 4 timer.

Forbind generatoren og røgeovnen til 230 V-strømforsyning med jordforbindelse. Slå røgegeneratoren og røgeovnen til og indstil temperaturen til cirka 80°C på det elektroniske kontrolpanel (se: Betjening af det elektroniske kontrolpanel)

Lad røgeovnen varme op i omkring 2 timer. Dette vil reducere fabriktionslugte og forhindre smagsafgivelse fra ovnen. Efter endt opvarmning, kan du begynde at røge.

BEMÆRK: Fyld kun røgegeneratorens magasin med træspåner som anvist af fabrikanten.

Røgning (30°C - 60°C) – Med kun røgegeneratoren tændt, kan der foretages varmrøgning. I ugunstige vejrforhold, kan røgeovnen tændes ved at indstille den ønskede temperatur på temperaturkontrollen.

Varmrøgning (60°C - 90°C) – Tænd generator og røgeovnen og indstil det elektroniske panel til den ønskede temperatur.

IX. Vedligeholdelse

Efter endt røgning kobles generator og røgeovn fra strømforsyningen. Det er nødvendigt at rengøre røgeovnen. Det er bedst at gøre dette med varmt opvaskevand. Efter endt røgning er der på indersiden af røgeovnen dannet et brugslag, som ikke bør skrubbes eller vaskes med ætsende rensmidler. Hvis der er fedt eller andre rester på ovnens flader, bør disse områder tørres forsigtigt over med en fugtig klud.

Opsamlingsbakken og skålen, der bruges til opsamling af fedt og aske, skal holdes rene, da opslæmmet fedt kan antændes.

BEMÆRK: Under røgning, vær opmærksom på det fedt, der drypper fra meget fedtholdige produkter, kontroller opsamlingsbakken, da fedtet skal fjernes med det samme.

BEMÆRK: Under anvendelsen af ovnen vil kulaflejring dannes på dele af fjederspiralen til savsmuld. Dette bør fjernes efter 8 timers generatordrift med en skraber eller andet stumpt værktøj. Fjernes kulaflejringerne ikke, kan det medføre, at ovnen ikke virker rigtigt og i værste fald, at den kan tage skade.

Ved rengøring skal du sikre dig, at du ikke bruger rengøringsmidler, der indeholder klor, blegemidler eller stærkt basisk eller alkaliske stoffer. Før du bruger et rengøringsmiddel, anbefaler vi, at du altid tester det på overfladen der skal rengøres, på et usynligt sted.

X. Spørgsmål og svar

Under ovnens brug, er temperaturen, der vises på det udvendige termometer, højere end det, der er indstillet på termostaten.

Når den arbejder i et tomt kammer, passerer luftstrømmen gennem midten af kammeret, hvor spidsen af termometeret findes. Temperaturerne bør være de samme, når der arbejdes med belastning, da varm luft så blandes og fordeles ligeligt i hele kammeret. Temperaturforskellene kan også skyldes vejrforhold.

Termostaten er slået fra, men temperaturen i kammeret stiger stadig.

Temperaturen i kammeret stiger efter termostaten er slået fra på grund af inerti. Varmeelementet afgiver akkumuleret varme i nogen tid, efter det er blevet slukket. For stabil drift af ovnen anbefales det, at der placeres en skål med vand under røggeneratoren. Dette øger stabiliteten af temperaturen inde i kammeret.

Spånerne antændes i røggeneratorens brænder.

Forbind ikke ovnens udtræk til skorstene, ventilationsudtræk eller andre forlængelser af udtrækket, da der kan genereres træk i røgeovnen, hvilket kan forårsage at træspånerne antændes. Den eneste acceptable måde at forlænge ovnens udtræk på er at installere en røghætte over røgeovnen, så røgen kan undslippe røgeovnen i eget tempo.

Antændte træspåner kan skyldes opbygning af kulaflejringer på fjederspiralen og ugunstige vejrforhold (fx vindstød). Begge disse faktorer kan elimineres ved at fjerne kulaflejringer og beskytte røgeovnen fra vindstød eller ved at beskytte luftindtaget under røggeneratoren.

Røg ledes ud af undersiden af røgeovnen eller gennem røggeneratoren.

Udtrækket er lukket for tæt til. Det bør vippes nok til, at røgen kan undslippe gennem det.

Røgeovnen afgiver ingen røg.

Hvis det ikke afgives røg, er det et tegn på, at der er antændt en flamme i røggeneratoren. Sluk røggeneratoren med det samme og sluk ilden. Kontroller ovnen og dens placering omhyggeligt, inden ovnen tages i anvendelse igen.

Temperaturen i kammeret må ikke falde til under 50-70 grader.

Dette skyldes driften af røggeneratoren, på trods af sin lave effekt under gunstige forhold, kan røggeneratoren opvarme kammeret til en sådan temperatur. For at sænke temperaturen foreslår vi at bruge den kolde rygeadapter.

